

B06 FS

FLACHSCHWELLE

5.1.2.1

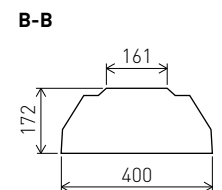
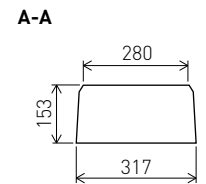
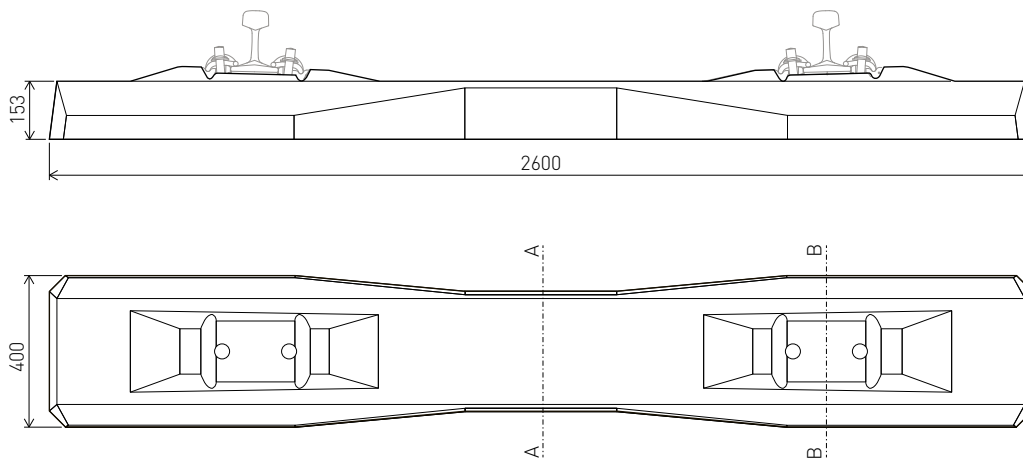

TECHNISCHE DATEN

Zulässige Achslast	225 kN
Spurweite	1435 mm
Schienenneigung	1:40
Normalerweise verwendete Schienen	54 E 2, 60 E 1
Befestigungen	Oberbauform W14
Schwellenlänge	2600 mm
Schwellenbreite	400 mm
Schwellenhöhe unter der Schiene	172 mm
Gewicht mit Befestigung	361 kg
Verlegeabstand	600 mm

Auch in besolter Ausführung erhältlich | Technische Änderungen vorbehalten